



WELCOME TO WHOLESALE AND RETAIL

Best price,best quality,best service

[Главная](#)[Товары](#)[Акции](#)[Лидеры продаж](#)[Новинки](#)[Отзывы](#)[Контакты](#)[Главная](#) > [Главная](#) > [Товары](#) > [DIY Parts](#)

1 компл. 2 шт. супергетеродинную 433 МГц рф передатчик и п модуль комплект малый размер малой мощности для Arduino diy kit

★★★★★ 4.9 (688 голоса(ов)) | 917 заказа(ов)

Цена: **67,36 руб.** / Комплект

Доставка: **Бесплатная доставка в Russian Federation службой Posti FI**

Ориентировочное время доставки : 45-60 дн. ?

Количество: Комплект (9237 комплекты available)

Общая стоимость: **67,36 руб.**

[Купить сейчас](#)[Добавить в корзину](#)

 [Добавить в "Мои желания"](#) (949 добавили)

Акция продавца: [Получить купон на US \\$1.00](#)

Возврат товара:  Если товар не соответствует описанию, вы можете вернуть оплатив стоимость обратной пересылки, или оставить тов договориться о компенсации с продавцом. Узнать подроб

Гарантии продавца:  Доставка в срок **90 дн.**

Оплата:      [Посмотр](#)

Защита Покупателя

- Полный возврат** если Вы не получили товар
- Возврат стоимости при несоответствии товара описанию** или оста товар себе

[Узн](#)

Категории магазина

- DIY Parts
- Mobile Phone Accessories
 - Phone Bags & Cases
 - For iphone6&iphone6 Plus
 - Phone holder
 - Power Bank
 - Stickers
 - Armband
 - Charger Adapter
 - Monopod
 - Cables

Характеристики товара

Рабочая температура: -40-85 °C

Размер модели: [Receiver] Model: WL101-341; [Transmitter] Mod..

Применение: Другой

Function: superheterodyne 433Mhz RF transmitter and re...

Function 2: superheterodyne 433 mhz receiver

Receiver(WL101-341) input: 3.0V-5.0V

Мощность рассеивания: Low power consumption

Тип: Другой

Напряжение питания: Другой

Function 1: 433 mhz transmitter

Transmitter(WL102-341) input: 2.0V-3.6V

Описание товара

Consumer Electronics

- Car Electronics
- Wearable Devices
- HeadPhones
- Speaker

- Smart Electronics
- Camera & Photo
- Others

Обслуживание

Thomas

Отправить сообщение

Добавить в «Любимые магазины»

(238 добавили)

NEW Arrivals

- 433 МГц Универсальный 537,49 руб. / Комплект
- 433 МГц Пульт Дистанционного... 312,97 руб. / Комплект
- 433 МГц Универсальный 1 258,67 руб. / Комплект
- 433 МГц Универсальный 747,04 руб. / Комплект Заказов(2)
- 2 шт. 433 МГц Пульт Дистанционного... 510,27 руб. / Комплект Заказов(2)
- Стоимость доставки 68,04 руб. / шт. Заказов(1)
- 12 Вольт батареи Держатель 8 шт. AA... 203,43 руб. / шт. Заказов(1)



qiachip

433Mhz RF transmitter and receiver

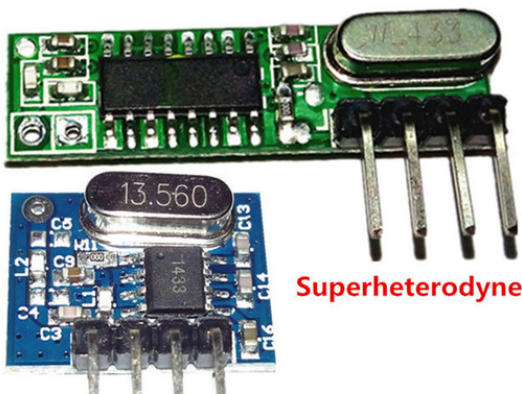

Посмотреть оригинал описания на английском

Самое актуальное описание товара - на английском. Для русского используется последний вариант компьютерного перевода исключая ознакомительных целях.

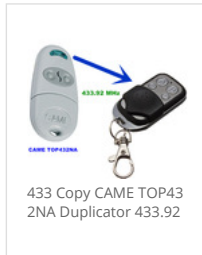
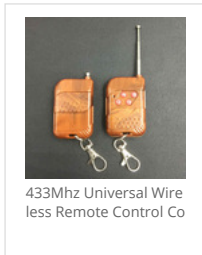
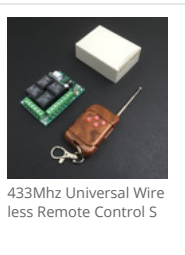
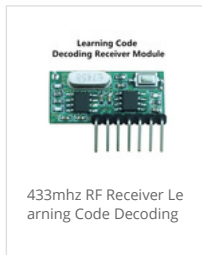
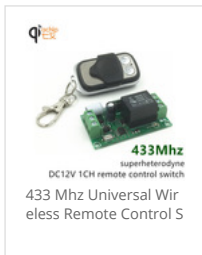

1 компл. 2 шт. Супергетеродинный 433 МГц RF передатчик и приемник беспроводной комплект модуля размер, низкое Для беспроводной выключатель питания дистанционного управления светодиодные эл...

В пакет включено:

- Модуль приемника * 1 шт.
- Модуль передатчика * 1 шт.

Этот пакет не включая антенну. Если вам нужна дополнительная антенные модули пакет, пожалуйста, заказать следующие ссылки:

http://www.aliexpress.com/store/product/1set-RF-module-433-Mhz-superheterodyne-receiver-and-transmitter-Support-ASK-OOK-small-power/1456073_32571703475.html

Среды приложений

Переключатель дистанционного управления, Модуль приемника, Мотоциклов, Автомобильные ан продуктов, Домашней безопасности продукции, Электрические двери, Двери затвора, Windows, Г дистанционного управления, Пульт дистанционного управления привели, Удаленное аудио пульт дистанционного управления электрические двери, Двери гаража дистанционного управления, Пул дистанционного управления выдвижной двери, Дистанционный регулятор громкости ворота, Пэн , Дистанционного управления для открывания двери, Дверей, закрывающие устройства системы уг Шторы с дистанционным управлением, Сигнализации узла, Будильник, Пульт дистанционного упр пульт дистанционного управления электрические автомобили, Пульт дистанционного управления

ст модель: WL101-341

одной приемник модуль получения UHF спросить демодуляторе емника имеет высокую чувствительность (-110dBm), высокой динамический диапазон (более чем дБ). Модуль исполь зный конец малошумящий усилитель, смесители, Фильтры, Синте сигнала оптимизации.

льность приемника-110dbm; -ой способностью около ± 150 кГц; -5 В; D = 5 В) тип: 6.0mA (требования: VDD = 3 В)

ние паразитного излучения, и легко пройти CE/FCC международ чения подавления, Несколько модуль приемника Работать с (Т. с другом, Используется вместе без такого влияния расстояние; модуль для 2 кГц, до 10 кГц;

(мм) (могут быть настроены в соответствии с провод, рана в спираль



433.92 МГц
Дубликатор Копия
600,76 руб. / шт.
Заказов(21)



433 МГц
Универсальный
401,42 руб. / шт.
Заказов(21)



5 шт. 4 канал
Копирования
469,45 руб. / шт.
Заказов(3)



433 Копия ПРИШЕЛ
TOP-432S
575,59 руб. / шт.
Заказов(1)



433 Копия ПРИШЕЛ
TOP-432EV
575,59 руб. / шт.
Заказов(5)



720 P HD Smart Wifi
IP Облако Камеры...
2 993,58 руб. / шт.



433 Копия ПРИШЕЛ
TOP432NA
575,59 руб. / шт.
Заказов(42)

Наведите курсор, чтобы увеличить

Автоматические схемы

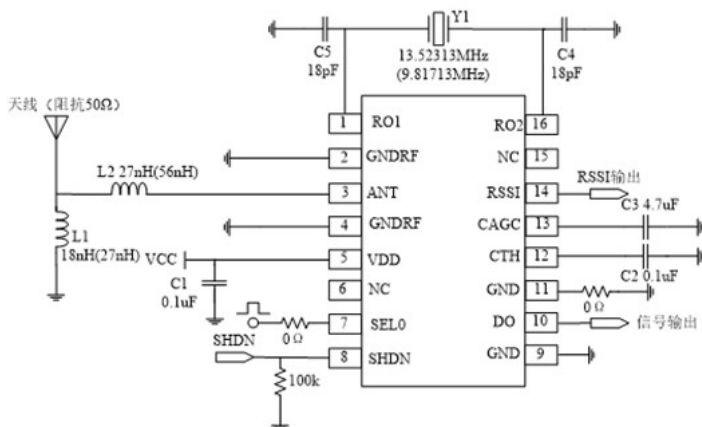

[Модуль передатчика] модель продукта: WL102-341

WL102-341 модуль передатчика UHF спросить модулированных передатчиков, поддержка спросить и OOK мс Модуль передатчика объединяет аналоговый схемы ФАПЧ и спросить модуляции замыкании, Высокий уровень И др., Может быть применен с коротким диапазон беспроводной связи. Рабочая частота 433 мГц, передавать превышает 11dBm.

Особенности продукта

1. поддержка/ook модуляции, передавать мощность превышает 11dbm;
2. Рабочая частота: 433.92 мГц;
3. Сети Диапазон входного напряжения: 2.0 В-3.6 В;
4. Низкое энергопотребление Shutdown Текущий режим менее 1uA;
5. Скорость передачи данных до 20 кГц;
6. Запуск расстояние: 20-200 м
7. Размер: 16*12*1 мм
8. Внешняя антенна: 25 см Обыкновенные многоядерные или основных линии
9. Температурный диапазон:-45-85 °C

Автоматические схемы

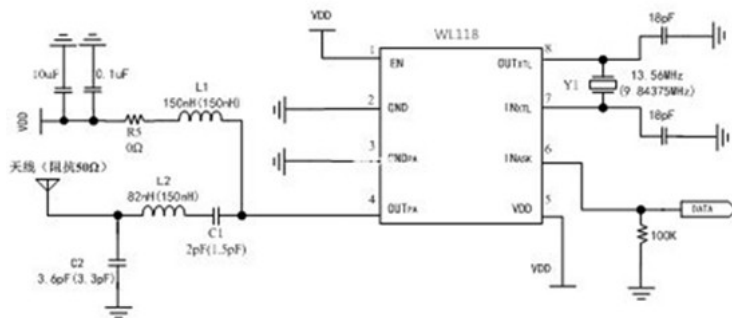

qiachip

433Mhz RF transmitter and receiver

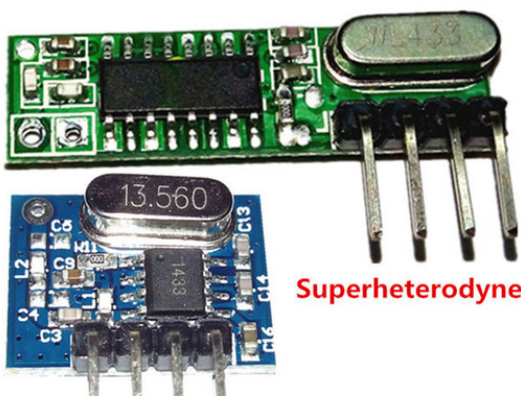

рекламатор дистанционного управления, модуль приемника, юбилей, мотоциклы, автомобильные анти-кражи продуктов, дверных

и, домашней безопасности продукции, электрические двери, сигналы

ndows, Гнездо дистанционного управления, Пульт дистанционного управления электрические двери, Двери гаража дистанционного управления выдвигной двери, Удаленный прокатки ворота, Раздвижные двери дистанционным управлением, дистанционного, аудио



Q Наведите курсор, чтобы увеличить

433MHz RF transmitter and receiver

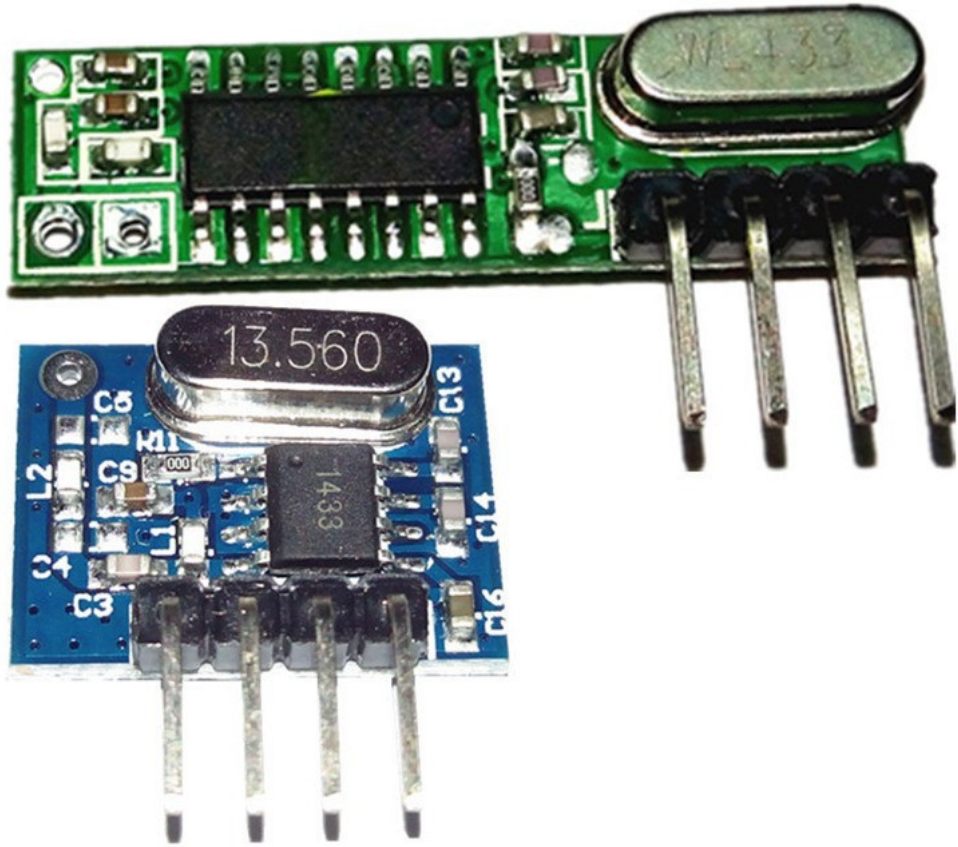

superheterodyne receiver module

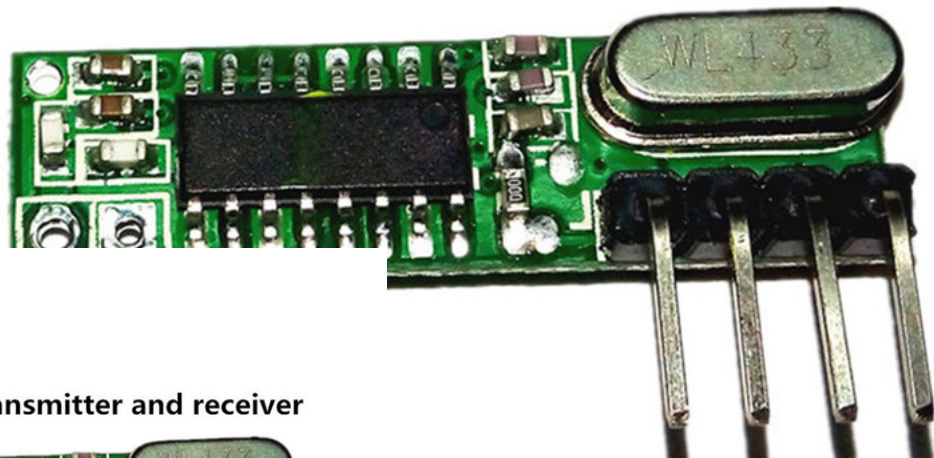

qiachip

433MHz RF transmitter and receiver

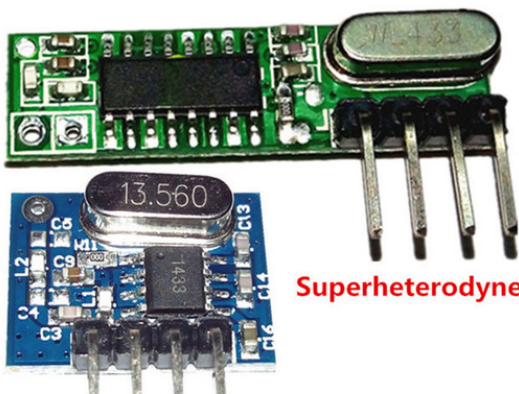

Superheterodyne

Доставка и оплата

Обязательства продавца

reless receiver





Q Наведите курсор, чтобы увеличить

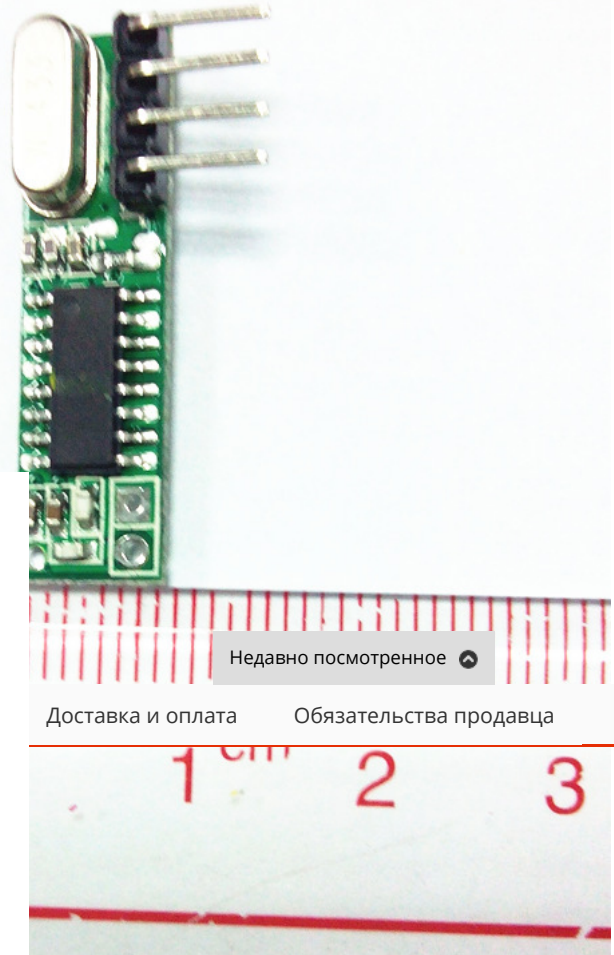
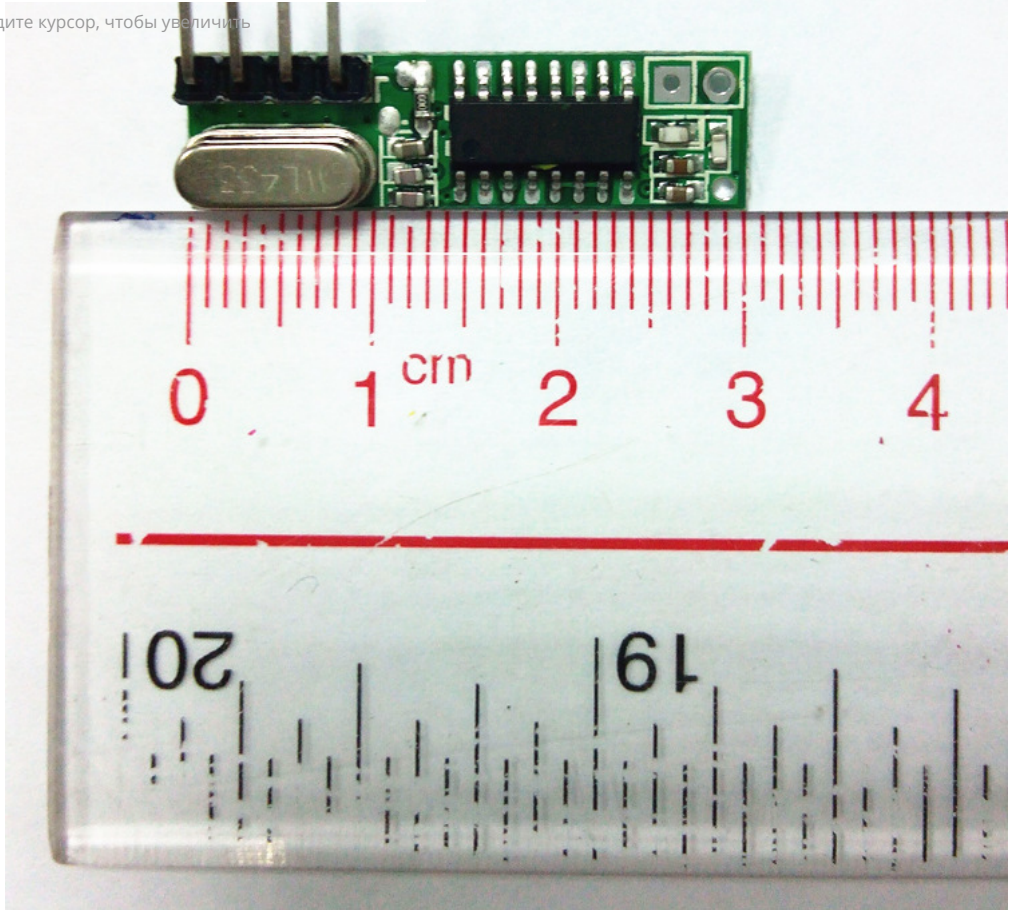

qiachip

433Mhz RF transmitter and receiver

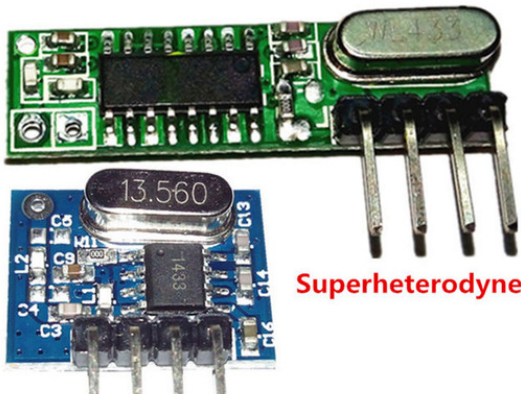

Superheterodyne

Недавно просмотренное

Доставка и оплата

Обязательства продавца





Q Наведите курсор, чтобы увеличить

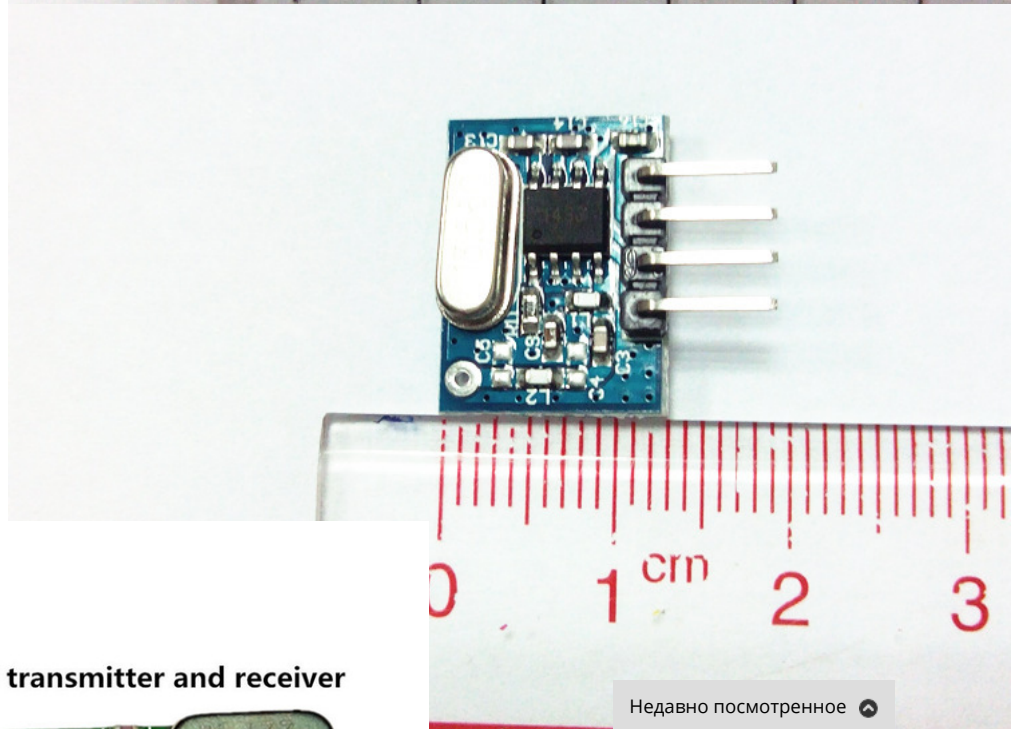
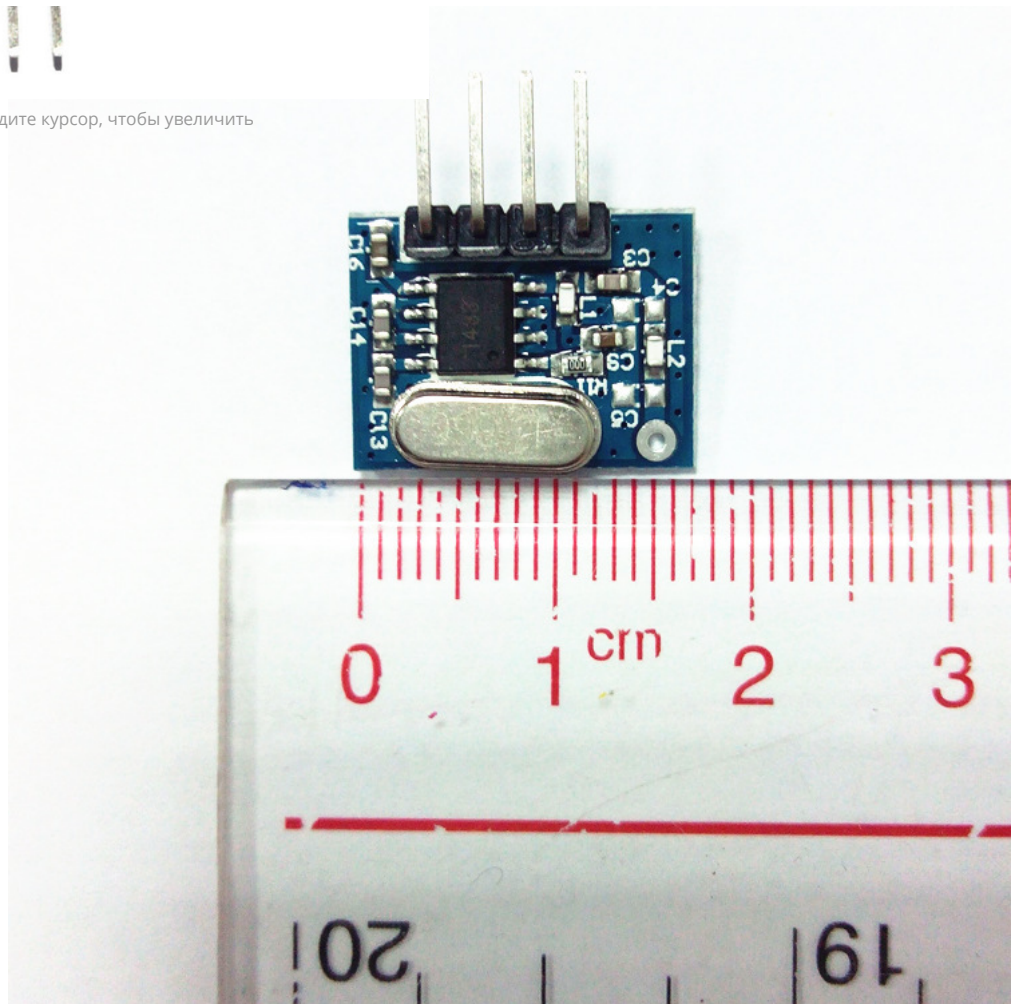

qiachip

433Mhz RF transmitter and receiver

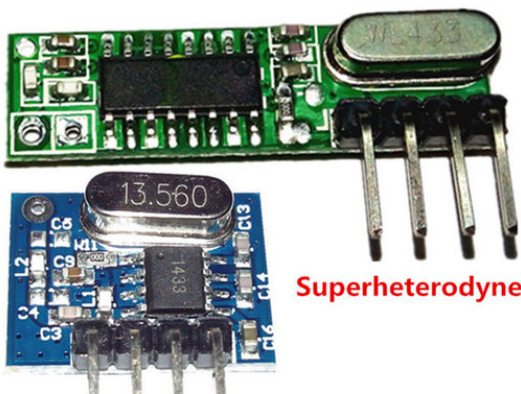

Superheterodyne

Недавно просмотренное

Доставка и оплата

Обязательства продавца





Q Наведите курсор, чтобы увеличить

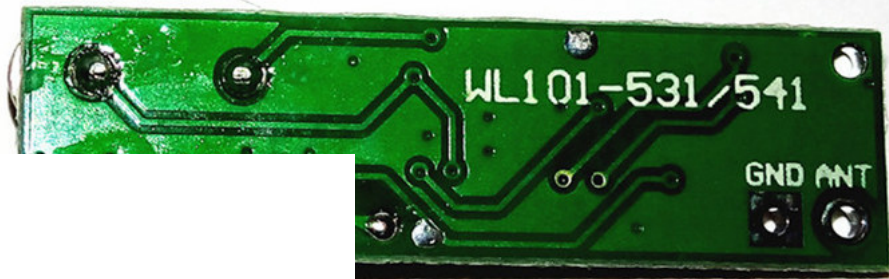
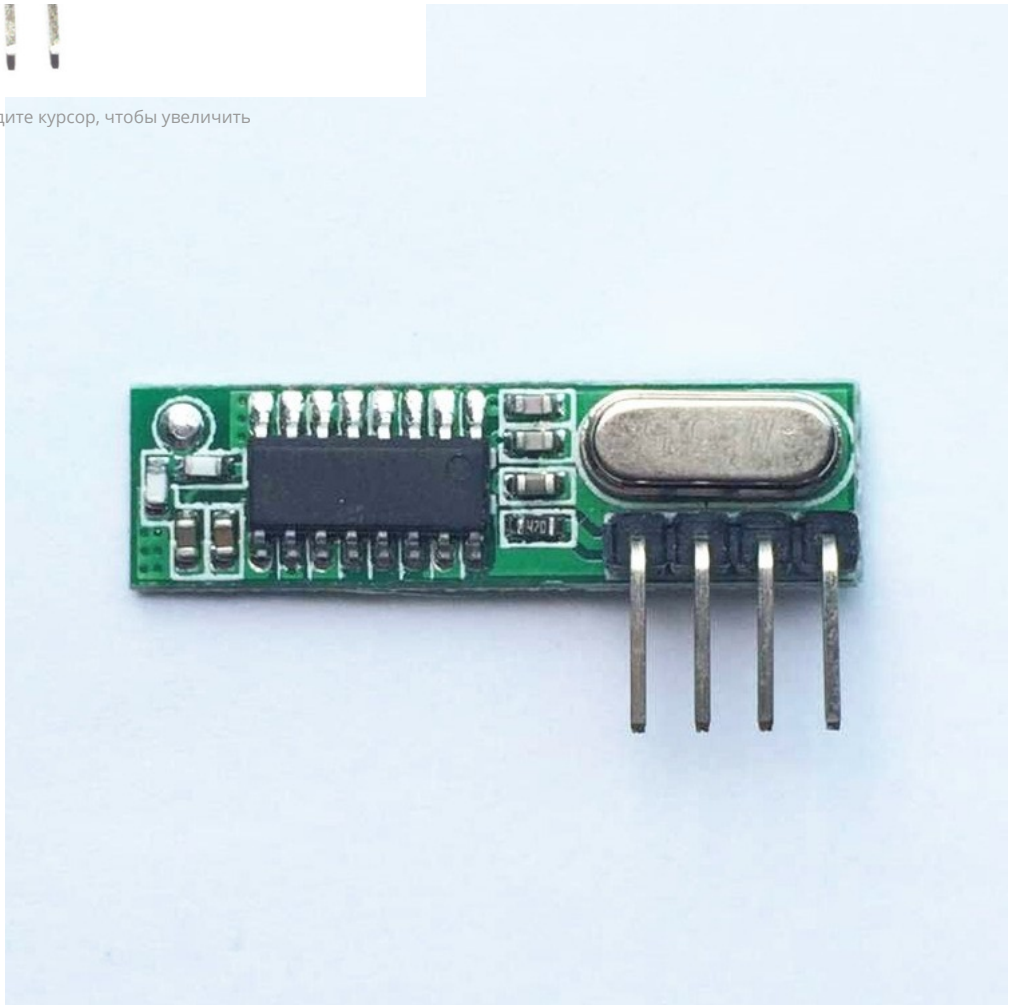

qiachip

433Mhz RF transmitter and receiver

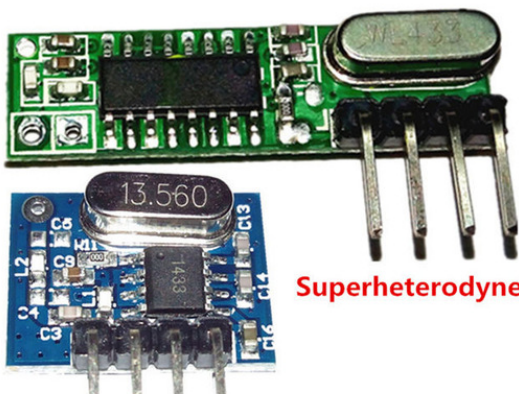

Superheterodyne

Недавно просмотренное

Доставка и оплата

Обязательства продавца

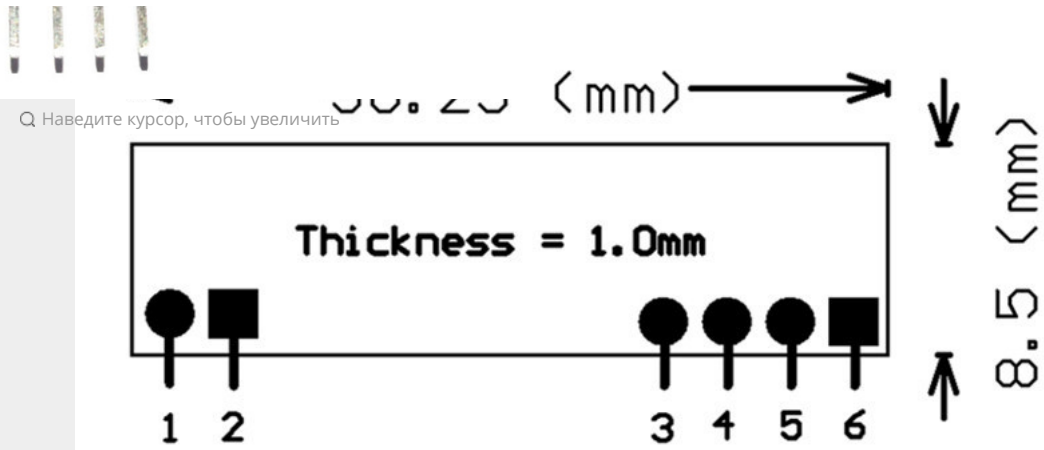

Pin Function:

1.ANT	Antenna pin
2.GND	Power ground pin
3.VIN(VDD)	Power input pin
4.DO(DATA)	Data output pin
5.DO(DATA)	Data output pin
6.GND	Power ground pin

PIN-код функции:

1. Ant
2. GND
3. VDD
4. данные
5. данные
6. GND

Передатчик определение контактный модуль:

DAT -Сигнал Вход

ИЗ -Антенна. РФ сигнала выход t, С сообщение непосредственно подключения антенны

RU -Включить штифт. **Но этот продукт RU контакт подключен к источнику питания, I функции**

- -Контакт заземления. Заземляющий провод подключается питания.

НИЯ

qiachip

433Mhz RF transmitter and receiver

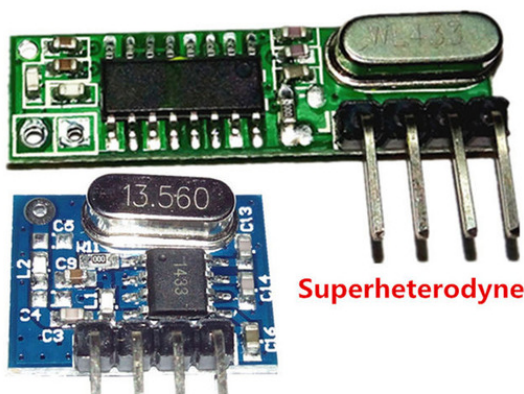

Недавно просмотренное

Доставка и оплата

Обязательства продавца



Q Наведите курсор, чтобы увеличить

EN - Enable Pin. But this product EN pin is connected to the power supply, no function
- - Power- ground Pin . The ground wire connects power supply.
+ - Power supply pin . Power Input

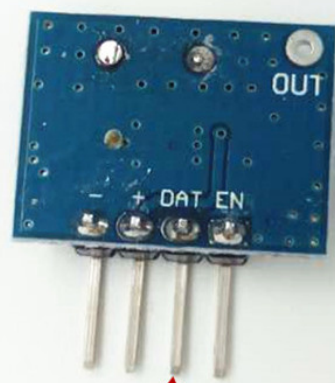

DAT - Wave signal input
Supporting ASK/OOK Modulation Mode,
transmit power is greater than 11dBm;

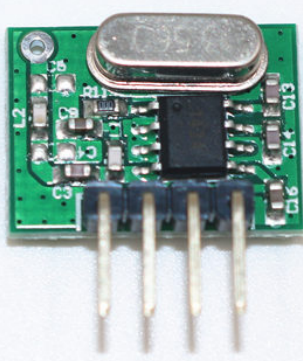
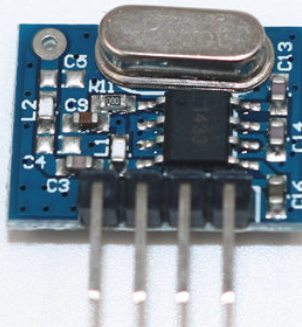

qiachip

433Mhz RF transmitter and receiver

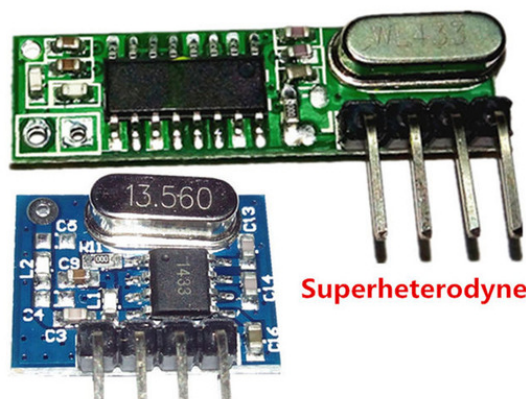

Superheterodyne

available, random delivery.

CB color m...
the select

Недавно просмотренное

Доставка и оплата Обязательства продавца

непосредственно принимать Общие характеристики от рынка;

енну кожи): 1.0 мм, (за исключением антенна кожи): 0.5 мм ;
провода антенны Терминал: 9.5 мм;
и): 5 мм;





Q Наведите курсор, чтобы увеличить

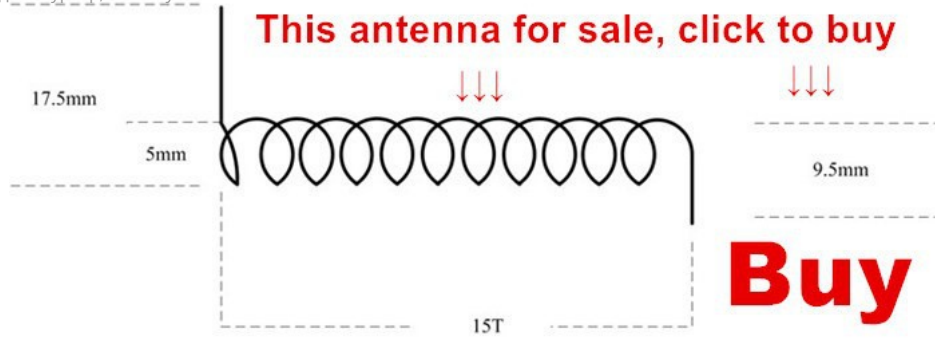

**Купить соответствующий Антенна Модуль пакета, пожалуйста, нажмите на изоб
выше**

Специальный N-канал в режиме обогащения

Общие режим приложения не может удовлетворить если вам нужно дальше расстояние связи, Поэтому специальные N-канал в обогащения можете получить дальше расстояние связи, И конкретную информацию следующим образом:

433 мГц антенна

Антенны Ядро Диаметр проводника (Включая антенну кожи): 1.0 мм; (За исключением антенны кожи): 0.35 мм
Длина провода сварочной конца: 12 мм
Диаметр антенны обмотки (за исключением антенны кожи): 3.0 мм;
, Включите НОМЕР намотки: 26 оборотов; Длина обмотки: 36 мм

, Схематический чертеж:

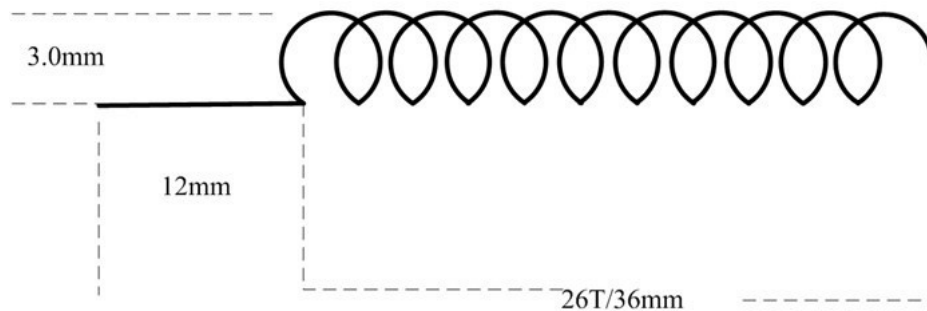

qiachip

433Mhz RF transmitter and receiver

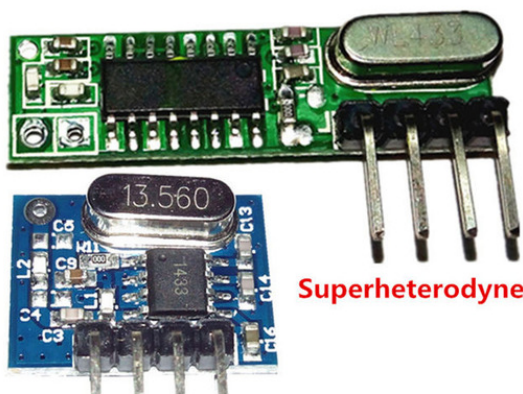

Недавно просмотренное

Доставка и оплата

Обязательства продавца



Наведите курсор, чтобы увеличить

Antenna for 433Mhz RF module

Short antenna for Transmitter



long antenna for Receiver

433Mhz RF module kit with antenna

Buy now



433Mhz
superheterodyne
DC12V 1CH remote control switch



433MHz
superheterodyne
DC12V 1CH remote control switch



Remote control
Battery included



Copy code Remote Control

Easy Use

Недавно просмотренное

Доставка и оплата

Обязательства продавца

qiachip

433Mhz RF transmitter and receiver

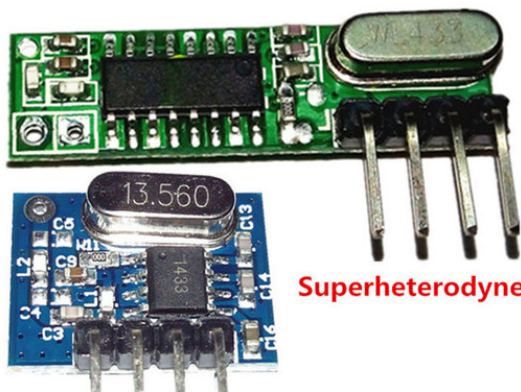

Superheterodyne





Наведите курсор, чтобы увеличить

Code ing Module

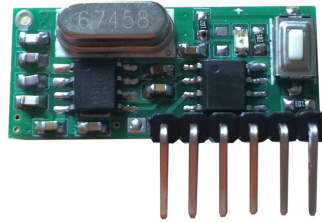

Упаковка

Единица измерения: set

Вес посылки: 0.003kg (0.01lb.)

Размер посылки: 8cm x 8cm x 1cm (3.15in x 3.15in x 0.39in)

История покупок и отзывы

907 сделки(ок) за последние 6 месяцев.

Покупатель	Transaction Information
O***r L. NL	1 set 28 Feb 2016 14:31
A***y K. UA	3 sets 27 Feb 2016 14:44
R***n S. UA	2 sets 27 Feb 2016 00:37
A***r B. RU	3 sets 26 Feb 2016 09:59
A***n S. RU	10 sets 18 Feb 2016 23:31
O***g R. RU	1 set 17 Feb 2016 01:39
Y***i M. BY	1 set 16 Feb 2016 09:41
M***e S. DE	1 set 15 Feb 2016 08:45

1 2 3 4 5 6 7 ... 115

Go to P.

qiachip

433Mhz RF transmitter and receiver

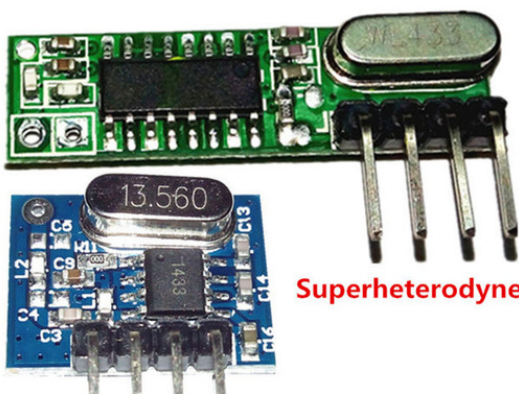

Недавно просмотренное

Доставка и оплата

Обязательства продавца

AliExpress Молл, Покупка, Мои заказы, Помощь, мое соглашение, Мобильный сайт

ий, Немецкий, Итальянский, Нидерландский, абский, Иврит

